



# 세계 1위 청소도구 덴마크 바이칸

VOL. 10



NEW Colour  
PINK





# Hygiene cleaning implements for the whole world



## 세계최고의 덴마크 청소도구 바이칸

세계최고의 청소도구 바이칸은 컬러코딩시스템으로 교차오염 방지 및 식약처 인증 / FDA 인증 재질 / ISO9001, ISO14001 승인으로 위생안전에 부합하는 전문위생용품입니다.  
※ 일부 품목제외

### Vikan hygiene system만의 특징!

- Vikan hygiene system은 인체공학을 기초로 설계되어 작업효율이 뛰어나고 장시간의 작업에도 피로하지 않습니다.
- **고밀도 재질을 사용해 내구성과 위생성이 뛰어나며**, 일체형 필라멘트(모)는 스테인레스 고리로 고정되어 있어 모가 잘 빠지지 않습니다.
- 바이칸 모든 제품 내열온도는 최소 **100°C** 이상이며, 산알칼리, 기름에 강하여 모든 장소에 사용 가능합니다.
- 필라멘트 모의 복원력이 우수하여 장기간 사용에도 벌어짐이 적으며 고온에서 10분 소독시 우수한 복원력을 보여줍니다.
- 다양한 컬러로(6가지 색상) 구역별 교차 및 이동에 의한 오염을 방지합니다.
- **금속검출기에 검출이 가능한 제품(금속검출 아이템)과 탈빠짐이 전혀없는 제품(레진브러쉬)과 같은 특화된 제품이 있습니다.**

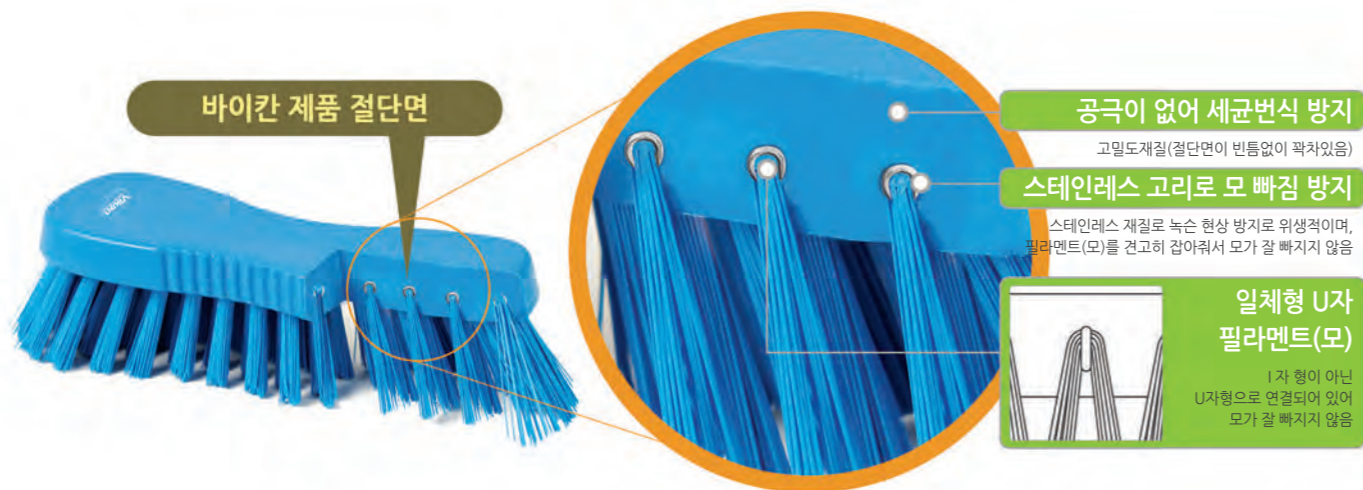

## 컬러코딩 시스템으로 교차오염 방지

식품공장 등 철저한 위생관리가 요구되는 장소에서 발생할 우려가 있는 **교차오염방지가** 목적입니다. 작업공정마다 청소구역을 정하고, **청소도구의 색상구분으로 구역을 명확히 함**으로써, 2차오염의 방지에 큰 도움이 됩니다.



HACCP 대응 모델공장

※ 일반식품회사의 예로 업장별 구역은 차이가 있을 수 있으며, 각 업장에 맞는 컬러코딩으로 변경 가능함.





## 식약처/FDA/ISO인증으로 위생안전에 적합

식품공장 등 철저한 위생관리가 요구되는 장소에서 발생할 우려가 있는 **교차오염**방지가 목적입니다. 작업공정마다 청소구역을 정하고, **청소도구의 색상구분**으로 구역을 명확히 함으로써, 2차오염의 방지에 큰 도움이 됩니다.

※ 일부 품목 제외

### 미국 FDA 인증



### ISO 9001 승인



### ISO 14001 승인



## 업장별 추천제품

다양한 환경의 식품공장에 꼭 필요한 바이칸 청소도구를 엄선하였습니다

	공통 추천 제품	업장별 추천 제품
육가공	천장 스퀴즈 (천장 결로 제거)	포머 (거품세척기)   포크삽 (식재료용) 민찌기술 & 슬라이서술 (기계 청소)
수산	바닥스퀴즈   작업대스퀴즈 (물기 제거) 바닥솔   바닥비 (이물질 제거)	포머 (거품세척기)   자루삽 (식재료 이동)   관청소솔 (기계 청소)
베이커리	핸드솔   자루솔 (기계 및 청소) 탱크솔 (탱크 및 트랜치 청소)	실리콘 헤라 (반죽 및 소스용) 테이블 브러쉬 & 쓰레받기 (가루 제거용)   스크래퍼 (바닥, 핸드)
김치	스쿠프   버켓 (식재료 보관 및 이동)	자루삽 (식재료 이동)   화이버봉 (염분에 강함) 장화세척솔 (이물질 제거)
빙과류	패드홀더   청소패드 (벽면, 천장, 기계 외벽 청소) 알루미늄봉   화이버 글래스봉   플라스틱봉   길이조절봉	관청소솔 (기계 청소)   탱크솔 (탱크 청소) 스텐 브러쉬 (녹 제거용)
제약	도구걸이 (청소도구 보관)	관청소솔 (기계 청소)   실리콘헤라 (연고, 크림용) 붓솔 (가루 제거용)   테이블 브러쉬 & 쓰레받기 (가루 제거용)

Vikan 재질표시	PBT: 폴리부틸렌	PA: 폴리아미드(나일론)	PP/PPN: 폴리프로필렌	PE: 폴리에틸렌	Rubber: 고무제
	HDPE: 고밀도 폴리에틸렌	Fiber Glass: 유리섬유	ALU: 알루미늄	POM: 폴리옥시메틸렌	STS: 스테인레스

※ 본 카탈로그 내용 중에는 Vikan 제품외에 타 브랜드 제품도 있습니다. 고객의 편의를 위해 함께 게재되었으니 참고하시기 바랍니다.

협찬 브랜드 이즈카 헤럴드 무어 모스매틱 렘코

## 바이칸 제품군

6가지 색으로 컬러코딩 가능, 각 청소구역별 딱 맞는 제품들을 만나보세요.

### 스퀴지 (p10~11)



7125 (싱글 작업대 스퀴지)

### 핸드솔 (p16~17)



3890 (핸드솔 중)

### 자루솔 (p18~21)



4182 (다용도 솔 중)

### 관 청소솔 (p22~23)



53603 (관 청소솔 12mm)

### 바닥솔/바닥비 (p12~14)



7060 (중간 바닥솔)

### 봉 (자루) (p15)



2935 (1300mm)  
2962 (1500mm)

### 스크래퍼/패드 (p24~25)



4061 (핸드 스크래퍼)

### 브러쉬 (p24, 27)



555050 (붓솔)

### 자루삽/도비주걱 (p26,30)



5611 (자루삽)

70105 (도비주걱)

### 버켓/스쿠프 (p28)



5688 (6리터)  
5689 (뚜껑)

### 포머/워터건 (p34~35)



9301 (고온용)

### 도구걸이대 (p31~33)



1018 (도구걸이대 4)

# 더러워진 청소도구는 어떻게 청소하지?

머리카락, 찌꺼기, 이물질 낀  
빗자루, 스퀴지, 브러쉬 등 청소도구 세척에 적합

모가 탄탄해 세척하기 힘든 청소도구를 새것처럼 깨끗하게 관리할 수 있습니다.

해결은?  
청소도구 세척술!



육류, 이물질이 낀  
바닥비도 빗질하듯 세척



스quee지 날 사이에 낀  
찌꺼기 청소에도 적합



머리카락, 먼지 등이 낀  
빗자루 세척

## NEW 바이칸 신상품

HACCP관리에 가장 적합한 바이칸 청소도구!  
더 편하고 효율적인 위생관리를 위해 개발된 신제품을 소개합니다.

### 초극세사 청소걸레 NEW

흡수력이 뛰어나며 먼지가 날리지 않음.  
미세먼지, 세균, 박테리아 제거에 탁월.

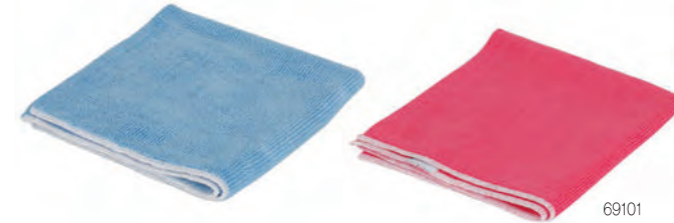

친환경 인증  
백조마크 획득

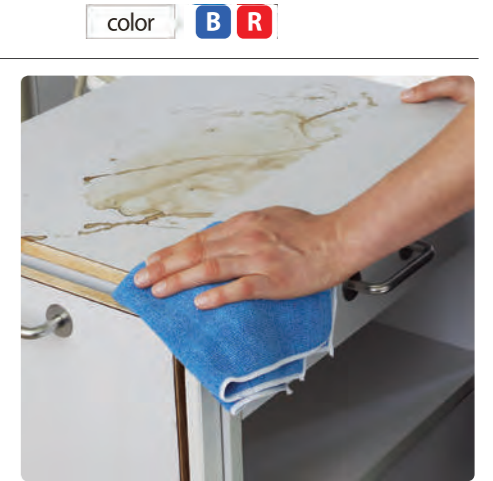
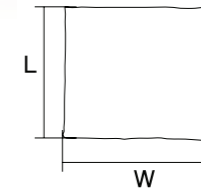

제품번호	사이즈 (LxW)	중량	재질
69101	327x310	39g	Microfiber

### 하드 스크래퍼 NEW REMCO

반죽을 자르거나, 탱크, 용기, 작업대, 도마등의 표면을 긁어낼때 사용  
손잡이가 둥글고 넓어 잡기 편함

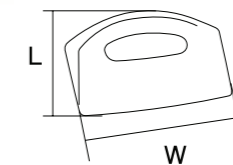

제품번호	타입	사이즈 (LxW)	내열 온도	중량	재질
6960	하드	130x210	120°C	130g	PP

### 플렉서블 스크래퍼 NEW

3면의 모서리로 용기 내 내용물을 깔끔하게 긁어냅니다.

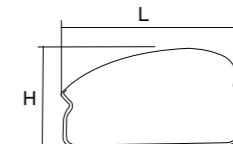

제품번호	타입	사이즈 (LxW)	내열 온도	중량	재질
4051	소프트	165x90	120°C	22g	PP



# NEW 바이칸 신상품

HACCP관리에 가장 적합한 바이칸 청소도구!  
더 편하고 효율적인 위생관리를 위해 개발된 신제품을 소개합니다.



## 플라스틱 봉(자루) NEW

color P G B R W Y

기본 봉 보다 더 가벼워 작업이 편리하고  
힘주어 사용하기 좋은 적당한 굵기로 디자인하였습니다.

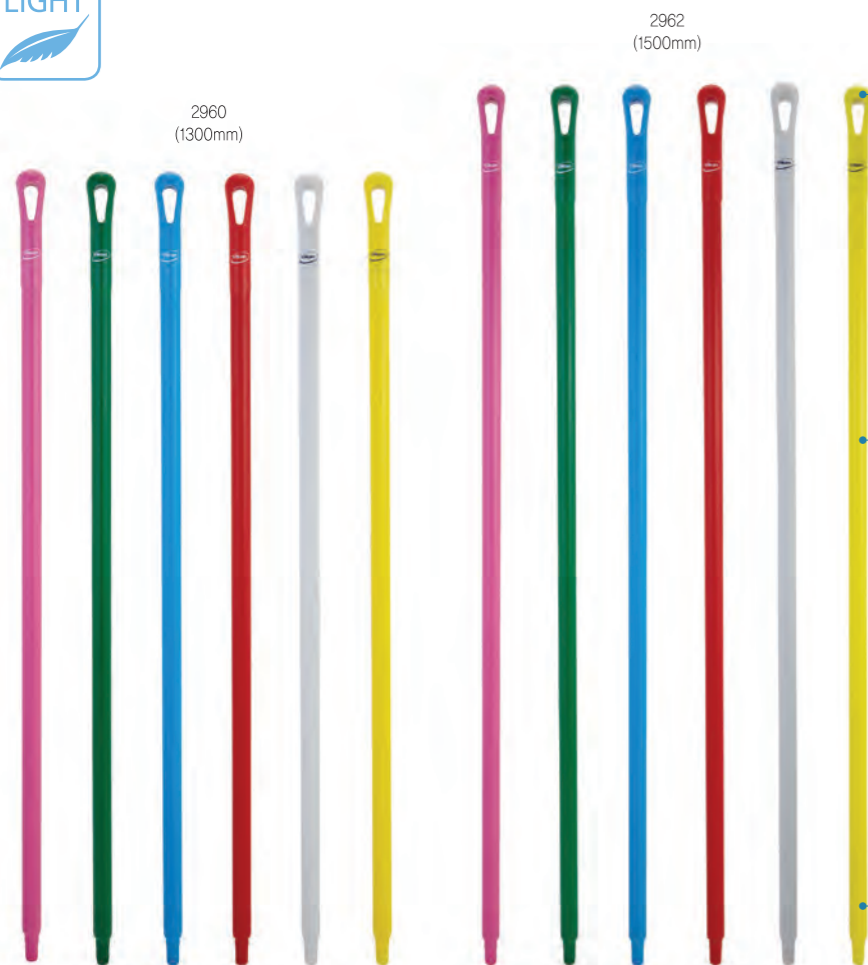

인체공학적 디자인으로  
힘주어 칠 수 있는 편리한 손잡이



부식이 없고  
청소용 화학물질에 강합니다



모든 바이칸 헤드제품과 호환가능

제품번호	사이즈(ØxL)	내열 온도	중량	재질
2960	32x1300	100℃	432g	PP
2962	32x1500		496g	

## 봉(자루) 타입별 제품비교



제품명	무 게 (1500mm)	강 도	내화학성	추천장소
알루미늄봉	560g	★★★★★	★★★★☆	모든 업장. 힘주어 사용하는 곳 (가장 많이 사용)
화이버 글래스봉	550g	★★★★☆	★★★★★	염분 화학성분에 강함
플라스틱봉	496g	★★★★☆	★★★★★	가벼워 벽면, 천장 등 높은곳 청소용 용이, 염분 화학성분에 강함

## 그릴 브러쉬 NEW 고온사용

color W

170℃까지 견디는 브러쉬로 그릴이나 가열된 표면을 청소하기 위한 내열 브러쉬  
직접 손으로 잡고 사용해도 되고, 봉을 연결해도 됩니다.



봉 연결가능

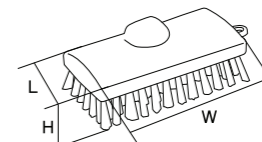

제품번호	사이즈 (LxWxH)	내열 온도	중량	재질
47535	65x152x40	170℃	156g	PP, PE

## 틈새브러쉬 NEW

color G B R W Y

기계 틈새에 강하게 찌든 찌꺼기 제거에 탁월

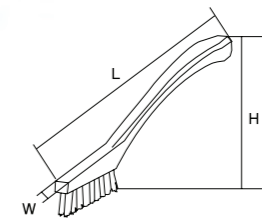

제품 번호	브러쉬 타입	사이즈 (LxWxH) (브러쉬길이)	내열 온도	중량	재질
4401	하드	200x12x50 (15mm)	120℃	30g	PP, PBT

## 홀 청소솔 세트 NEW

color W

고온살균이 가능해 위생적. 힘든 좁은노즐, 밸브, 홀 청소를 간편하게



제품번호	사이즈 (ØxL2xL1)	내열 온도	중량	재질
53625	6x25x150	120℃	11g	STS, PBT
	5x25x150			
	2x17x100			



# 천장스퀴지로 간편하게 결로제거!

천장과 파이프 배관등의 결로를 제거할때 사용하세요.  
천장스퀴지 + 물공급 자루 + (천장스퀴지 물통이나 일반호스)와 함께 사용하시면 됩니다.

## 천장 스퀴지

스퀴지 날이 유연하고 탄성이 좋은 열가소성 고무로 되어있고, 안쪽에 배수구멍이 있어 쉽게 결로를 제거할 수 있습니다.

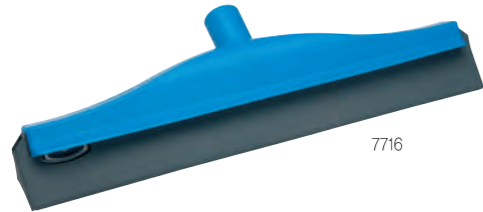

7716

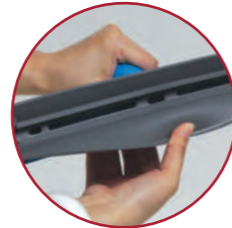

배수구멍이 있는 천장스퀴지

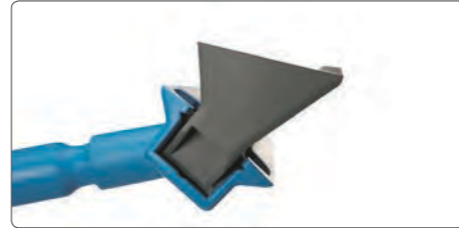

color B



제품번호	사이즈 (LxWxH)	내열 온도	중량	재질
7716	400x125x82	100°C	274g	PP, SEBS

## 물공급식 알미늄봉

천장스퀴지와 연결하여 사용할 수 있습니다. 물이 알미늄봉을 통해 물통이나 바닥으로 떨어집니다. (2991Q, 2973Q는 호스로 연결할때 커플링(0701) 필요)



제품번호	사이즈 (LxØ)	내열 온도	중량	재질
2991Q	1600x31	50°C	650g	ALU, PP
2973Q	1675~2970x35		1140g	

color W

## 천장스퀴지 물통

자루(봉)와의 탈부착이 간편한 원터치방식 결로를 통안으로 깨끗하게 제거 (물통 대신 일반 물 호스를 연결해 결로를 바닥으로 흘릴 수 있습니다.)



11005

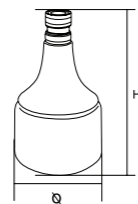

제품번호	사이즈 (HxØ)	내열 온도	중량	재질
11005	180x100	100°C	113g	PE HD



# 정말 안 빠지는 레진브러쉬

합성수지로 빈틈없이 고정!

털(모)이 합성수지로 한번 더 고정되어 있어 빠지지않는 브러쉬입니다.  
철저한 위생관리가 더 필요한 곳에 추천합니다

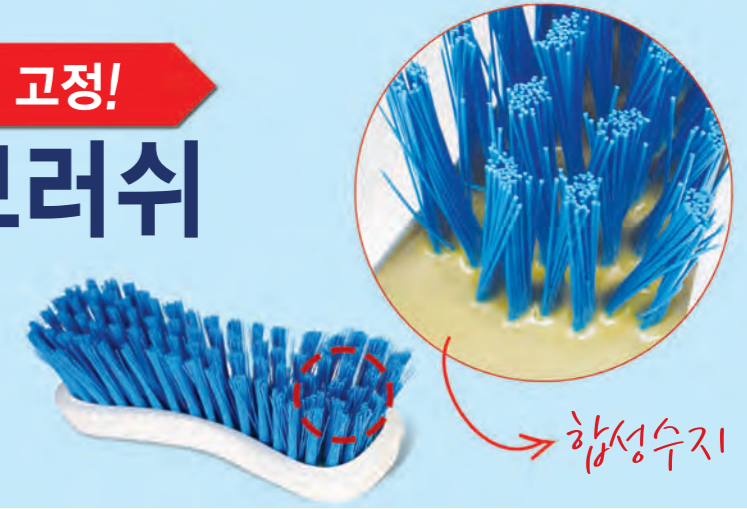

합성수지

## 중간 자루솔/거친 자루솔/거친 핸드솔

합성수지로 고정하여 털(모)이 빠지지 않아 위생적이며 모가 부드럽고, 촘촘히 박혀있어 가루나 먼지청소에 적합합니다



color B



제품 번호	브러쉬 타입	사이즈 (LxWxH) (브러쉬길이)	내열 온도	중량	재질
4557	미디움	350x40x85 (70mm)	120°C	290g	PP, PBT
4558		248x40x85 (70mm)		200g	
3893	하드	185x60x53 (35mm)		230g	
4188	하드	350x70x60 (45mm)		220g	

## 거친 바닥비/거친 바닥솔/부드러운 바닥비

털(모)이 합성수지로 한번 더 고정되어 있어 빠지지 않으며 바닥청소에 용이합니다.



color B

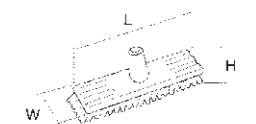

제품 번호	브러쉬 타입	사이즈 (LxWxH) (브러쉬길이)	내열 온도	중량	재질
7045	소프트	290x65x135 (55mm)	120°C	500g	PP, PBT
7046	하드	290x65x110 (35mm)		460g	
2922		470x70x125 (50mm)		900g	



### 일반 바닥 스퀴지

일반적으로 모든 작업장에 사용 가능하며 스펀지 교체가 가능합니다. 모든 바닥 소재에 다양하게 사용 가능합니다.

color P G B R W Y

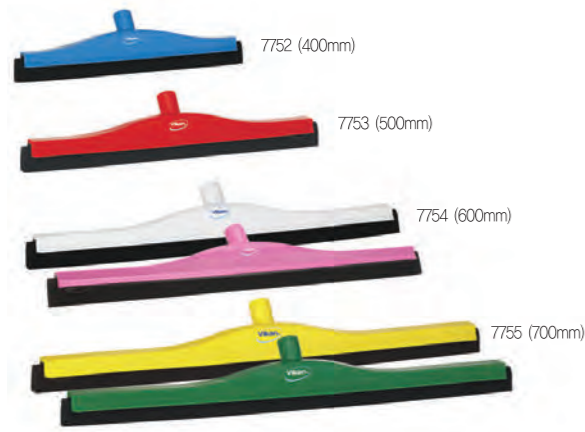

일반 / 날교체 가능

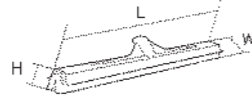

제품번호	사이즈 (LxWxH)	내열 온도	중량	재질
7752	400x45x100	100°C	280g	PP, Sponge Rubber
7753	500x45x100		340g	
7754	600x45x100		400g	
7755	700x45x100		470g	

### 더블 바닥 스퀴지

더블 실리콘 날로 세척이 편하고 매우 위생적인 스퀴지로 기름기가 많은 바닥, 부드러운 바닥의 물기와 오물제거에 적합하며 더블 날 교체 가능합니다. 예폭시, 뉴크리트 같은 매끄러운 바닥에 추천합니다.

color P G B R W Y

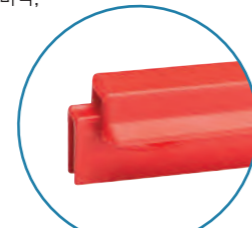
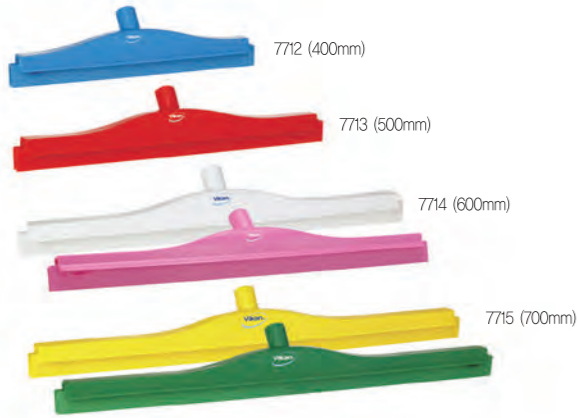

더블 / 날교체 가능

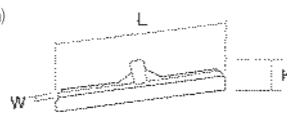

제품번호	사이즈 (LxWxH)	내열 온도	중량	재질
7712	400x45x105	120°C	280g	PP Rubber
7713	500x45x105		330g	
7714	600x45x105		400g	
7715	700x45x105		460g	

### 싱글 바닥 스퀴지

싱글 실리콘 날로 세척이 편하고 위생적인 스퀴지로 기름기가 많은 바닥, 부드러운 바닥의 물기와 오물제거에 적합합니다. 예폭시, 뉴크리트 같은 매끄러운 바닥에 추천합니다.

color P G B R W Y

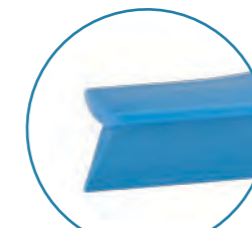
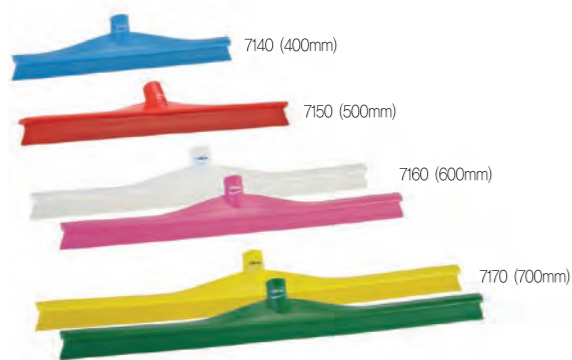

싱글 / 헤드전체교체

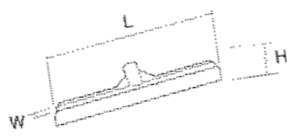

제품번호	사이즈 (LxWxH)	내열 온도	중량	재질
7140	400x40x95	120°C	280g	RF PP Rubber
7150	500x40x95		330g	
7160	600x40x95		400g	
7170	700x40x95		460g	

### 회전 바닥 스퀴지

스quee지의 목이 360° 회전되므로 기구나 작업대 다리가 많은 곳에 적합합니다. 스펀지 교체가 가능합니다. 모든 바닥 소재에 다양하게 사용 가능합니다.

color G B R W Y

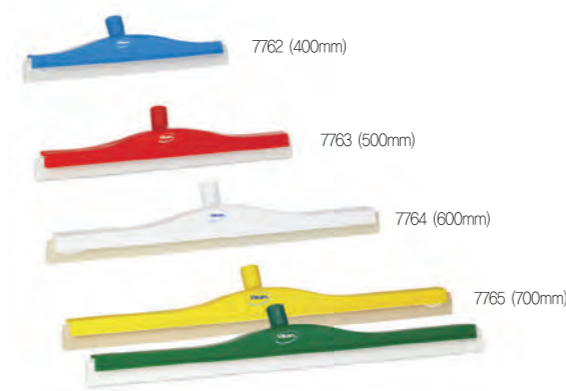

회전 / 날교체 가능



제품번호	사이즈 (LxWxH)	내열 온도	중량	재질
7762	400x45x107	100°C	310g	PP, Sponge Rubber
7763	500x45x107		390g	
7764	600x45x107		440g	
7765	700x45x107		480g	

### 일반/더블/회전 바닥 스퀴지용 교체용 날

원터치 버튼 방식으로 스퀴지 날을 간편하게 교체할 수 있어 경제적입니다.

color G B R W Y

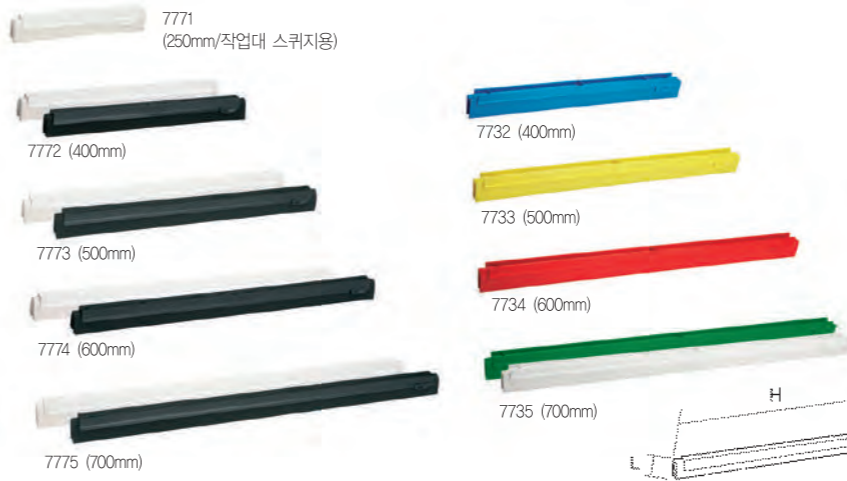

원터치 버튼

제품번호	사이즈 (LxH)	내열 온도	중량	재질
7771	250x50	100°C	50g	PP Sponge Rubber
7772	400x50		90g	
7773	500x50		120g	
7774	600x50		130g	
7775	700x50		170g	
7732	400x45	120°C	110g	PP, Rubber
7733	500x45		140g	
7734	600x45		170g	
7735	700x45		190g	

### 스quee지 타입별 제품비교

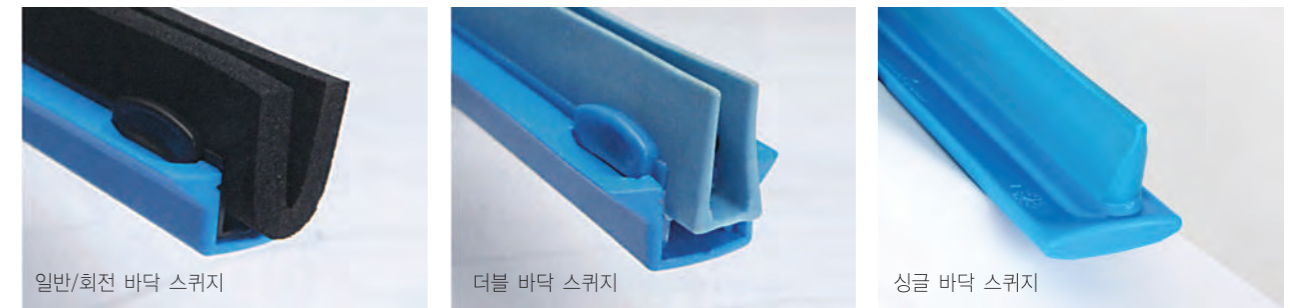

제품명	교체날		세척도	위생도	추천장소
	타입	교환			
일반/회전 바닥 스퀴지	스폰지(이중날)	O	★★★★★	★★★★☆	일반 작업장, 굴곡이 있는 작업장 (가장 많이 사용)
더블 바닥 스퀴지	실리콘(이중날)	O	★★★★☆	★★★★☆	기름기가 있는 작업장, 평평한 작업장
싱글 바닥 스퀴지	실리콘(1날)	X (헤드 전체교체)	★★★★☆	★★★★★	기름기가 아주 많은 작업장, 평평한 작업장



### 거친 바닥솔

물공급이 가능한 브러쉬 헤드로 찌든때 제거에 탁월하며 힘주어 닦아야 하는 바닥청소에 적합합니다. (모든업장 사용)

color **G B R W Y**

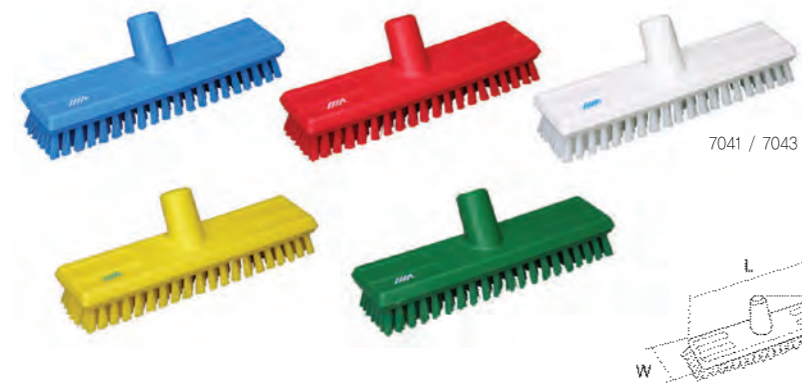

7041 / 7043



제품 번호	브러쉬 타입	사이즈 (LxWxH) (브러쉬길이)	내열 온도	중량	재질
7041	하드	270x65x100 (25mm)	121°C	420g	PP, PBT
7043	미디움	270x65x100 (33mm)		440g	

### 중간 바닥솔

이음새가 좁은바닥, 벽면청소에 활용 가능합니다.

color **P G B R W Y**



7060 / 7061



제품 번호	브러쉬 타입	사이즈 (LxWxH) (브러쉬길이)	내열 온도	중량	재질
7060	하드	300x70x115 (45mm)	120°C	540g	PP, PBT
7061	미디움				

### 이중 바닥솔

사다리꼴 모양으로 생긴 브러쉬 헤드로 벽과 바닥의 구석진 부분을 효과적으로 청소할 수 있습니다.

color **G B R W Y**



7044



제품 번호	브러쉬 타입	사이즈 (LxWxH) (브러쉬길이)	내열 온도	중량	재질
7044	하드	230x70x110 (35mm)	121°C	310g	PP, PBT

### 다용도솔 (라운드형)

브러쉬 헤드가 L모양으로 각져있어 장비, 작업대, 모서리, 기계 일부분을 쉽게 청소할 수 있습니다.

color **G B R W Y**



7047



제품 번호	브러쉬 타입	사이즈 (LxWxH) (브러쉬길이)	내열 온도	중량	재질
7047	미디움	245x145x110 (45mm)	121°C	510g	PP, PBT

### 부드러운 회전 동근솔

대형 탱크나 용기내부, 트렌치, 배수로 벽면 등 다양한 곳의 청소에 활용 가능합니다. 모 끝이 가늘게 갈라져 매우 부드러워 거품청소에 용이합니다.

color **G B R W Y**



모 끝이 가늘게 갈라짐

7067



제품 번호	브러쉬 타입	사이즈 (LxWxH) (브러쉬길이)	내열 온도	중량	재질
7067	소프트	190x70x147 (44mm)	120°C	410g	PP, PBT

### 넓은 바닥비

브러쉬가 이중으로 구성되어 앞쪽의 굵은 브러쉬가 입자를 흐트리면 뒤쪽의 가는 브러쉬가 이를 쓸어냅니다.

color **G B R W Y**

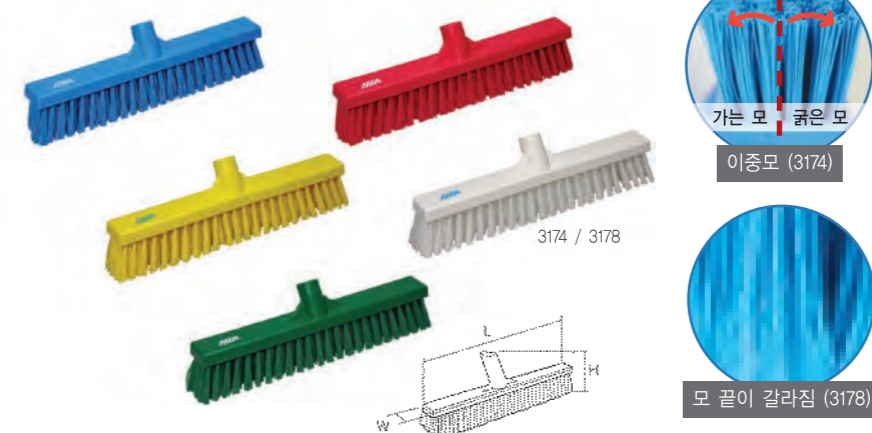

가는 모 굵은 모

이중모 (3174)

모 끝이 갈라짐 (3178)

3174 / 3178



제품 번호	브러쉬 타입	사이즈 (LxWxH) (브러쉬길이)	내열 온도	중량	재질
3174	이중모 (소프트/하드)	400x46x130 (58mm)	120°C	490g	PP, PBT
3178	소프트				



### 바닥비 (소프트)

color **G B R W Y**

부드러운 브러쉬로 좁은 공간의 바닥을 쓸어내기 적합합니다.



제품 번호	브러쉬 타입	사이즈 (LxWxH) (브러쉬길이)	내열 온도	중량	재질
3104	소프트	235x34x179 (75mm)	120°C	280g	PP, PBT

### 사선바닥비 (하드/소프트)

color **G B R W Y**

육가공이나 김치공장 등 젖은 바닥의 덩어리와 이물질을 쓸어내기 적합합니다.



제품 번호	브러쉬 타입	사이즈 (LxWxH) (브러쉬길이)	내열 온도	중량	재질
2914	하드	300x40x270 (170mm)	120°C	450g	PP, PBT
2916 (Blue)	소프트	280x40x235 (135mm)		360g	

### 스탠드 빗자루 쓰레받기 세트

color **K**

롤앤들이어서 허리에 무리가 가지않게 작업 가능하며, 세워서 보관 가능합니다. 미세먼지까지 잘 쓸리고 가벼워 편리합니다. 공장외부, 복도, 포장실, 사무실 등에서 사용합니다.

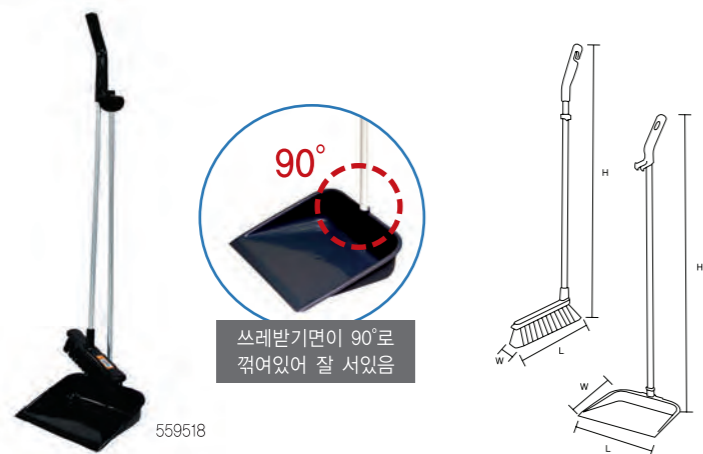

제품번호	빗자루 사이즈 (LxWxH)	쓰레받기 사이즈 (LxWxH)	내열 온도	중량	재질
559518	212x40x860	262x210x753	120°C	530g	PP

### 봉 (자루)

color **P G B R W Y**

인체공학적으로 설계된 봉(자루)은 재질과 길이에 따라 선택하여 사용할 수 있습니다. 바이칸 모든 헤드 제품에 연결하여 사용 가능합니다.

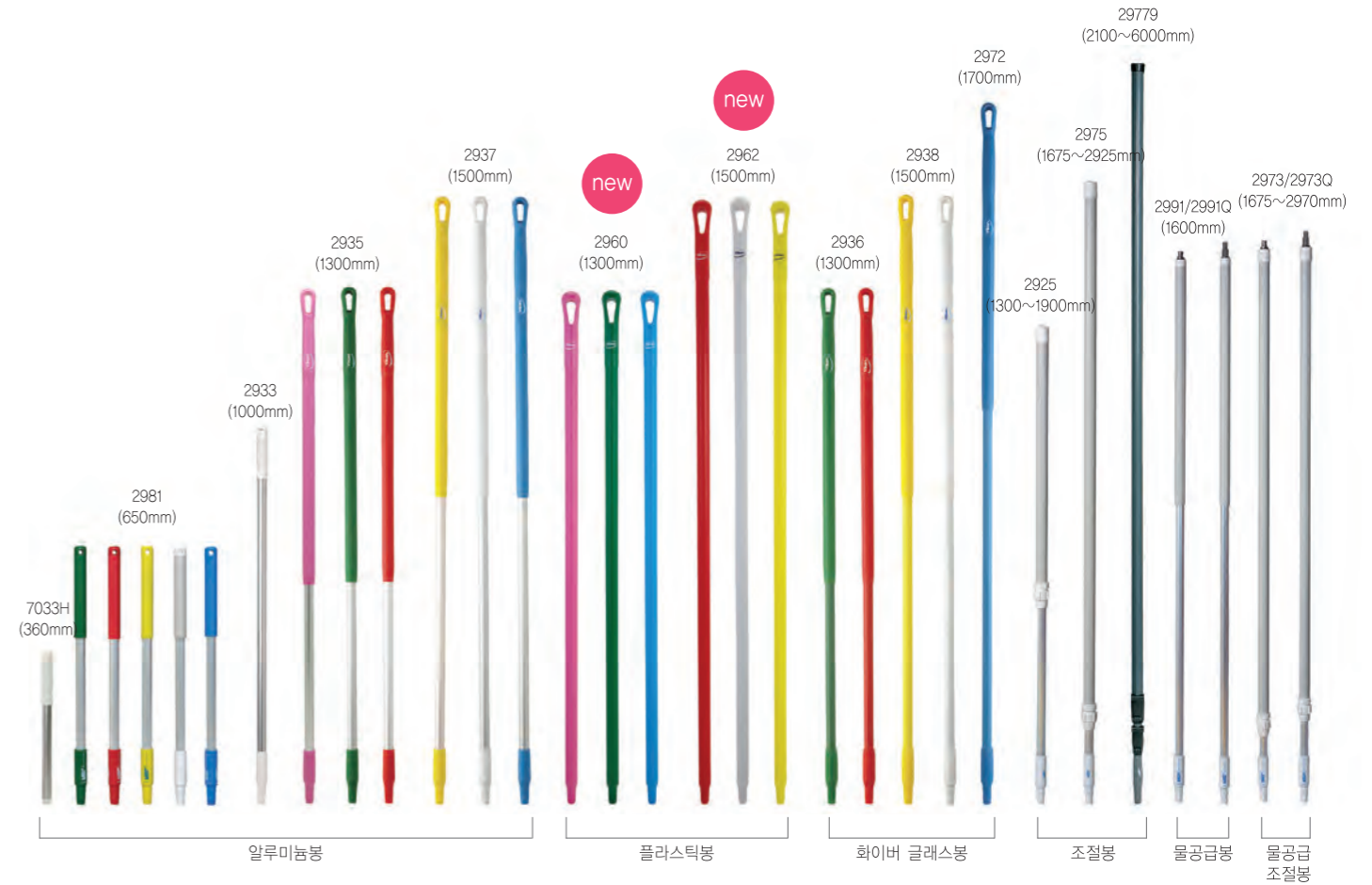

※나사식 연결방식으로 덜컹거리거나 쉽게 풀리지 않음



※간단한 조작으로 자유로운 길이조절

제품번호	사이즈(ØxL)	내열 온도	중량	재질
7033H	32x360	100°C	66g	ALU, PP
2981	32x650		210g	
2933	33x1000		240g	
2935	33~42x1300		520g	
2937	33~42x1500		560g	
2936	33~42x1300	510g	Fiber Glass, PP	
2938	33~42x1500	550g		
2960	32x1300	50°C	432g	PP
2962	32x1500		496g	

제품번호	사이즈(ØxL)	내열 온도	중량	재질
2972	33~42x1700	100°C	620g	Fiber Glass, PP
2925	35x1300~1900		810g	ALU, PP
2975	35x1675~2925		1120g	
29779	40x2100~6000	50°C	2580g	Fiber Glass, PP
2991	31x1600		650g	ALU, PP
2991Q			640g	
2973	35x1675~2970		1140g	
2973Q				

- 알루미늄봉** 일반적으로 가장 많이 사용하는 봉
- 화이버 글래스봉** 부식에 강해서 염소 및 산성용액, 소금이 많은 곳에 사용
- 플라스틱봉** 가벼워 벽면, 천장 등 높은 곳의 작업이 편리하며, 염분과 화학성분에 강함.
- 특수봉** 길이조절 가능, 물공급 가능, 최대 6m 길이 가능.



### 핸드 스퀴지

color P G B R W Y

실리콘날(#7125) 타입과 스폰지날(#7751) 타입은 세척이 편하고 매우 위생적이며 작업대 표면에 남아있는 물기와 찌꺼기를 제거하는데 사용합니다.



제품번호	사이즈 (LxWxH)	내열 온도	중량	재질
7125	250x37x180	100°C	160g	RF PP, Rubber
7751	240x40x225			PP, PBT, Sponge Rubber

### 원형솔

color G B R W Y

동근부분, 작은용기의 청소에 적합하며, 수세미 대용으로도 사용 가능합니다.



제품번호	브러쉬 타입	사이즈 (W1xW2xH) (브러쉬길이)	내열 온도	중량	재질
3885	하드	90x70x95 (Ø130mm) (45mm)	120°C	240g	PP, PBT

### 손톱솔 (핸드솔 미니)

color P B R W Y

손, 손톱, 팔목을 닦거나 테이블 위 용기 등을 청소하는 용도로 사용할 수 있으며, 소도구나 작은도마 세척용으로도 사용 가능합니다.



제품번호	브러쉬 타입	사이즈 (LxWxH) (브러쉬길이)	내열 온도	중량	재질
6440	하드	118x45x38 (15mm)	120°C	80g	PP, PBT
6441	소프트	118x45x46 (25mm)			

### 핸드솔 (小)

color G B R W Y

일반적인 용도의 작고 효율적인 핸드솔 입니다. 테이블, 조리기구, 용기를 닦는데 사용합니다.



제품번호	브러쉬 타입	사이즈 (LxWxH) (브러쉬길이)	내열 온도	중량	재질
3587	소프트	170x45x40 (25mm)	120°C	125g	PP, PBT

### 핸드솔 (中)

color P G B R W Y

대형용기, 테이블, 기계장비 등 다양한 용도로 활용이 가능한 핸드 브러쉬 입니다.



제품번호	브러쉬 타입	사이즈 (LxWxH) (브러쉬길이)	내열 온도	중량	재질
3890	하드	205x75x58 (33mm)	120°C	251g	PP, PBT

### 핸드솔 (大)

color G B R W Y

단단한 브러시가 앞으로 뻗어있으며 라운드 곡면형태로 되어있어 동근부분과 구석청소에 용이합니다.



제품번호	브러쉬 타입	사이즈 (LxWxH) (브러쉬길이)	내열 온도	중량	재질
3892	하드	200x70x60 (33mm)	120°C	330g	PP, PBT



### 다용도솔 (小)

단단한 범용 브러쉬, 모든 세척작업에 적합합니다.

color **G B R W Y**



제품 번호	브러쉬 타입	사이즈 (LxWxH) (브러쉬길이)	내열 온도	중량	재질
3087	미디움	255x40x30 (23mm)	120°C	60g	PP, PBT

### 작은 긴자루솔 (中)

부채꼴 모양의 브러쉬는 틈새 구석청소 및 식기세척에 매우 적합합니다.

color **G B R W Y**



제품 번호	브러쉬 타입	사이즈 (LxWxH) (브러쉬길이)	내열 온도	중량	재질
4237	미디움	255x60x35 (23mm)	120°C	50g	PP, PBT

### 다용도솔 (中)

자루가 길어 기계 및 안이 깊은 버킷용기 등의 청소에 적합합니다.

color **P G B R W Y**



제품 번호	브러쉬 타입	사이즈 (LxWxH) (브러쉬길이)	내열 온도	중량	재질
4182	미디움	400x70x50 (33mm)	120°C	239g	PP, PBT
4186	하드			265g	
41813 (Blue)	소프트	(55mm)			

### 작은 긴자루솔 (小)

기계의 작은 부분을 세척하는데 용이합니다.

color **G B R W Y**



제품 번호	브러쉬 타입	사이즈 (LxWxH) (브러쉬길이)	내열 온도	중량	재질
4287	미디움	255x24x33 (24mm)	120°C	50g	PP, PBT

### 다용도솔 (大)

기계 및 테이블, 용기를 청소하는데 적합합니다.

color **P G B R W Y**



제품 번호	브러쉬 타입	사이즈 (LxWxH) (브러쉬길이)	내열 온도	중량	재질
4190	미디움	255x70x48 (40mm)	120°C	206g	PP, PBT
4192	하드	(34mm)			
4194	소프트	(53mm)			

### 폭이 좁은 자루솔

좁은 기계 및 공간을 청소하기에 적합합니다. 이물질이 낀 브러쉬 빗자루 등 청소도구 세척용으로 사용

color **B W**



제품 번호	브러쉬 타입	사이즈 (LxWxH) (브러쉬길이)	내열 온도	중량	재질
4195	하드	270x20x45 (32mm)	120°C	80g	PP, PBT



### 슬라이서 솔

color **W**

인체 공학적 손잡이로 슬라이서 기계 및 썬더 등 기계세척에 사용하며, 작업 중 손을 보호할 수 있습니다.



4184

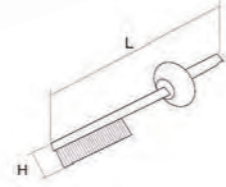

제품 번호	브러쉬 타입	사이즈 (LxH) (브러쉬길이)	내열 온도	중량	재질
4184	미디움	500x60 (40mm)	120°C	170g	PP, PBT

### 테이블솔

color **P G B R W Y**

테이블 및 장비의 미세입자, 분말가루를 청소하기에 적합합니다. 테이블 쓰레받기와 함께 사용하세요.



4587 / 4589

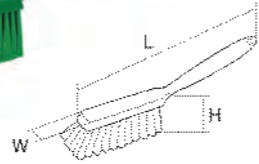

제품 번호	브러쉬 타입	사이즈 (LxWxH) (브러쉬길이)	내열 온도	중량	재질
4587	소프트	357x40x65 (47mm)	120°C	168g	PP, PBT
4589	미디움				

### 테이블 쓰레받기

color **P G B R W Y**

테이블솔 및 작업대스퀴지와 함께 사용하며, 미세입자 및 분말가루 처리에 적합합니다.



5660

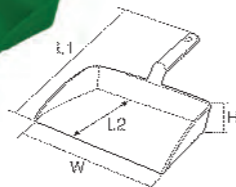

제품 번호	사이즈 (L1xL2xWxH)	내열 온도	중량	재질
5660	320x170x295x50	100°C	290g	PP

### 물공급식 장화솔

color **B W**

생산시설에 들어가기전 장화세척 또는 물 공급을 요하는 세척작업에 적합합니다.



7056W (메탈호스용) 7056Q (일반호스용 (0701커플링 필요))

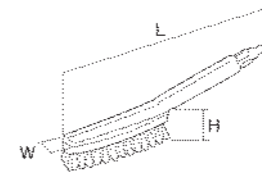
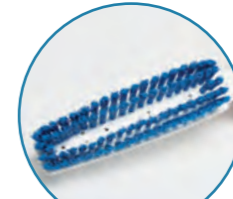

제품 번호	브러쉬 타입	사이즈 (LxWxH) (브러쉬길이)	내열 온도	중량	재질
7056W	하드	350x45x55 (25mm)	120°C	225g	PP, PBT
7056Q					

### 원형밤솔

color **B W**

대형 탱크나 용기내부, 트렌치, 배수로 벽면 등 다양한 곳의 청소에 활용 가능합니다.

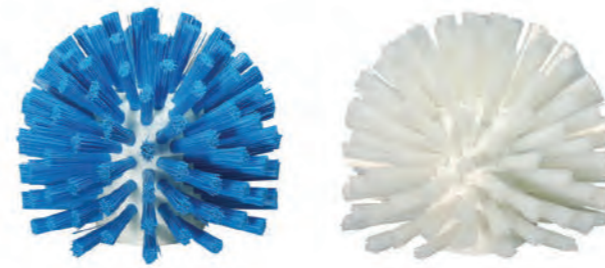

7035

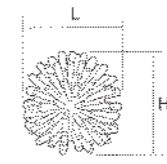

제품 번호	브러쉬 타입	사이즈 (LxH) (브러쉬길이)	내열 온도	중량	재질
7035	소프트	135x120 (33mm)	120°C	310g	PP, PBT

### 탱크솔

color **P B R W Y**

대형 탱크나 용기내부, 트렌치, 배수로 벽면 등 다양한 곳의 청소에 활용 가능합니다.



7037



제품 번호	브러쉬 타입	사이즈 (LxWxH) (브러쉬길이)	내열 온도	중량	재질
7037	하드	210x135x95 (40mm)	120°C	470g	PP, PBT



### 관 청소솔

좁은배관, 배수구, 파이프, 병을 세척하기에 적합합니다.

color **B** **W** **Y**



제품번호	사이즈 (L1xØxL2)	내열 온도	중량	재질
53603	293x15x150	120°C	48g	STS, PP, PBT
53635	380x9x130		36g	
5375	500x10x140		76g	
5376	500x20x110		78g	
5378	500x40x110		86g	
5379	500x50x110		90g	
5370	500x60x150		102g	

### 관 청소솔 헤드 (연결용)

파이프 및 관청소할때 사용하며 연결용 로드 53515와 53525, 53465에 연결하여 사용합니다.

color **W**

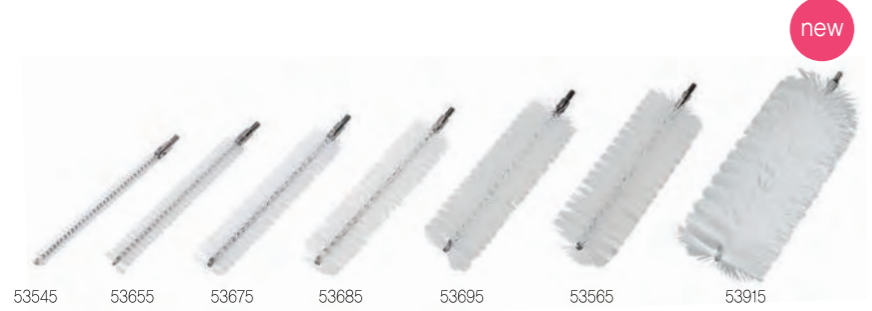

제품번호	사이즈 (ØxL)	내열 온도	중량	재질
53685	40x195	120°C	35g	STS, PBT
53695	50x195		40g	
53565	60x195		50g	
53915	90x210		70g	

### 관 청소솔 로드 (연결용)

긴 파이프 및 관청소를 할때 사용하며 관 청소솔을 연결하여 사용합니다.

color **W**

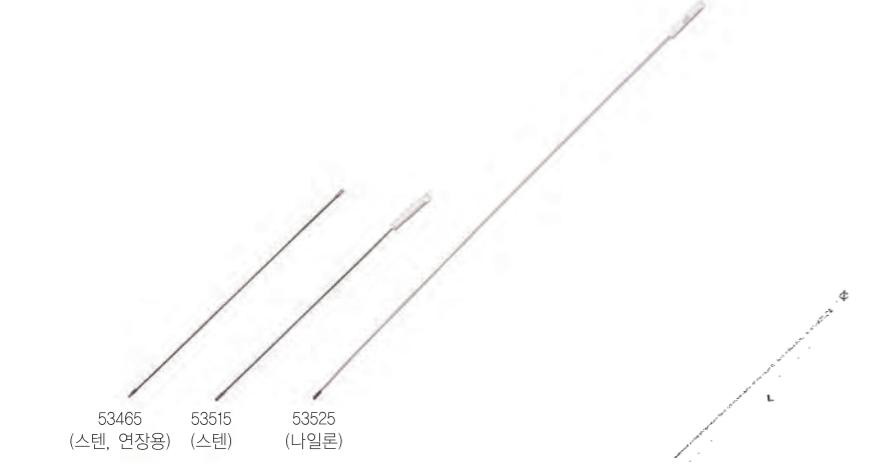

제품번호	사이즈 (ØxL)	내열 온도	중량	재질
53465	5x750	120°C	110g	STS
53515			105g	STS, PP
53525			90g	PA(Nylon), PP

### 민찌기솔 (헤드)

어류 육가공 기계를 청소하는데 효율적이며, 바이칸 봉(자루)에 연결하여 힘주어 사용가능합니다.

color **B** **W** **Y**



제품번호	사이즈 (ØxL)	내열 온도	중량	재질
538050	50x140	120°C	100g	PP, PBT
538063	63x150		110g	
538077	77x155		130g	
538090	90x160		140g	
5380103	103x170		160g	

### 민찌기솔

육류 민서기 같은 라운드 홈을 청소하거나 배관청소 브러쉬로 힘주어 사용가능합니다.

color **B** **R** **W** **Y**



제품 번호	브러쉬 타입	사이즈 (L1xL2xØ) (브러쉬길이)	내열 온도	중량	재질
7033	하드	480x120x90 (30mm)	120°C	185g	PP, ALU, PBT

### 외부 배관솔

각도 조절이 가능한 브러쉬 헤드는 각기 다른 모양과 크기의 표면을 청소하며 특히 높은 배관이나 천정청소에 적합합니다. (조절봉과 함께 사용)

color **B**



제품 번호	브러쉬 타입	사이즈 (LxØ) (브러쉬길이)	내열 온도	중량	재질
53713	소프트	270x120/510 (55mm)	100°C	460g	PBT, STS, PA (Nylon)
53743	미디움	230x60/510 (25mm)		340g	



### 패드 홀더 (자루연결용/손잡이용)

3가지 타입의 패드를 홀더에 고정시켜 벽면, 천장, 기계외벽, 테이블, 장비 등을 청소할 수 있습니다.

color **W**



제품번호	사이즈 (LxWxH)	내열온도	중량	재질
5500	235x95x120	100°C	20g	PP
5510	235x95x80		23g	

### 청소패드

자루연결용 패드홀더에 고정시켜 벽면, 천장, 기계외벽, 테이블, 장비 등을 청소할 수 있습니다.

color **BR B W**

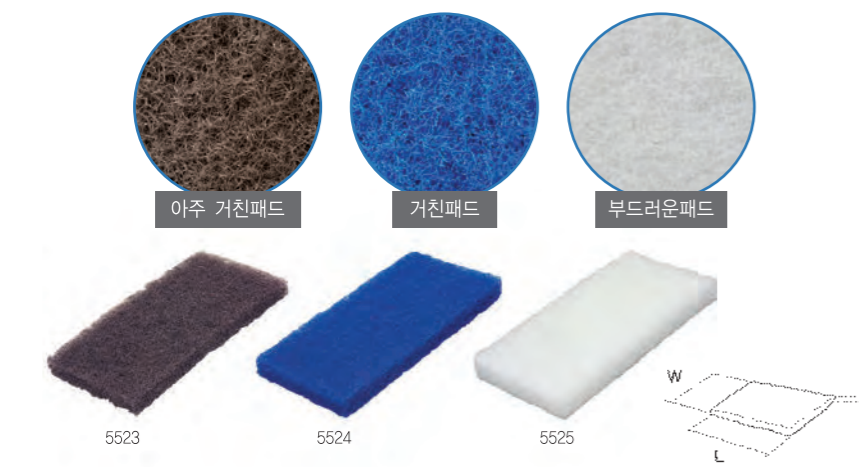

제품번호	사이즈 (LxWxH)	내열온도	중량	재질
5523 (하드)	245x125x23	100°C	20g	PE
5524 (미디움)				
5525 (소프트)				

### 붓솔

그라인더, 그릴, 좁은 공간의 기계에서 먼지, 미세먼지를 청소하기에 적합합니다.

color **B W**

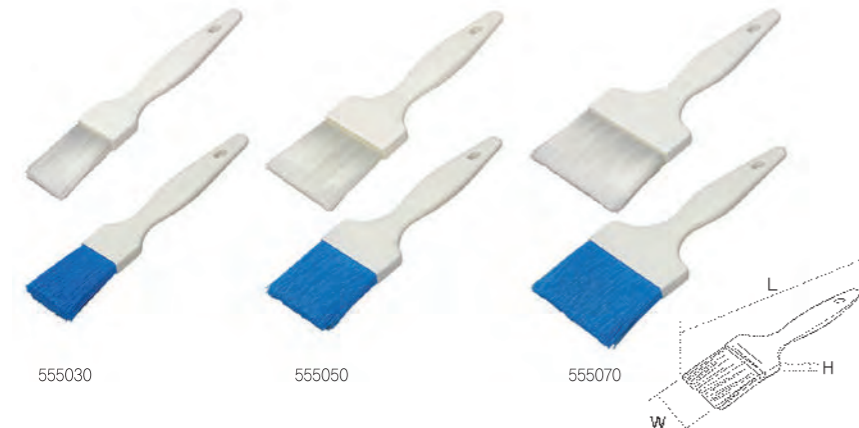

제품번호	사이즈 (LxWxH)	내열온도	중량	재질
555030	185x30x10	120°C	20g	PP, PBT
555050	190x50x10		30g	
555070	195x70x10		50g	

### 핸드 스크래퍼

그릴, 프라이팬, 제과점, 도마위 등 표면의 잘 떨어지지 않는 부스러기 제거에 적합합니다.

color **P W**



제품번호	사이즈 (LxH)	내열온도	중량	재질
4060	75x210	100°C	55g	PP
4061	100x240		65g	

### 핸드 스크래퍼 (스텐, 나일론)

그릴, 프라이팬, 제과점, 도마위 등 표면의 잘 떨어지지 않는 부스러기 제거에 적합합니다.

color **W**



제품번호	사이즈 (LxH)	내열온도	중량	재질
4050	90x240	100°C	110g	PP, STS
4055			90g	PP, PA (Nylon)

### 바닥 스크래퍼 (스텐, 나일론)

바닥면 또는 다른 표면의 잘 떨어지지 않는 부스러기를 제거하는데 적합하며, 바이칸 붓(자루)에 연결하여 직립으로 사용합니다.

color **W**

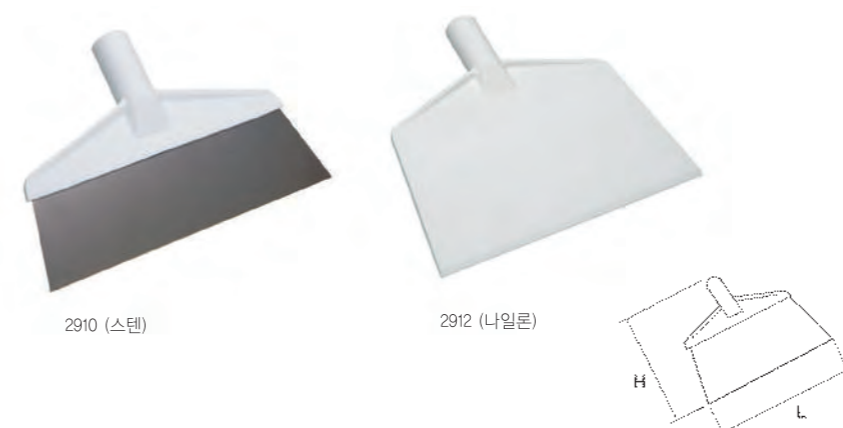

제품번호	사이즈 (LxH)	내열온도	중량	재질
2910	260x175	120°C	350g	PP, STS
2912	270x235		340g	PA (Nylon)



### 도비주걱(헤드)

color **W**

주걱면이 얇고 가벼워 재료를 섞거나 긁어낼때 유용합니다. 일반봉을 연결하여 사용합니다.



제품번호	사이즈 (LxH)	내열 온도	중량	재질
7011 (경질)	112x220	120℃	120g	PA (Nylon)
7013 (연질)		100℃	140g	PE

### 도비주걱 **고온사용**

color **W**

긴 자루의 주걱으로 대형 포트의 내용물을 젓는데 사용합니다.  
\* 불에 직접 닿는 가열조리기에 장시간 방치하지 마십시오.



제품번호	사이즈 (LxW1xW2)	내열 온도	중량	재질
70075	900x260x160	170℃	730g	PA (Nylon)
70095	1200x280x185			
70105	1200x260x160	100℃	950g	PP
70125				

### 실리콘 헤라 **고온사용**



color **W**

강한 내열성을 지닌 실리콘 재질의 헤라로 쉽게 부서지지 않아 다양한 제조업장에서 사용가능합니다. 사용중 실리콘이 닳으면 표시된 선에 따라 잘라서 쓸 수 있습니다.



제품번호	사이즈 (HxW)	내열 온도	중량	재질
1401	120x215	230℃	120g	실리콘
1901	130x390		234g	

### 토스터 브러쉬 **고온사용**

color **R**

목이 꺾여있고 얇아서 좁은 곳 청소에 용이합니다. 특히 고열에 강한 특수 브러쉬로 되어 있어 토스터기 등의 고온에 적합합니다.



제품 번호	브러쉬 타입	사이즈 (LxWxH)	내열 온도	중량	재질
30024	소프트	400x50x7 (45mm)	180℃	52g	PP, PBT

### 롱 브러쉬

color **B**

브러쉬의 길이가 길어서 깊고 좁은 곳의 청소에 용이합니다.

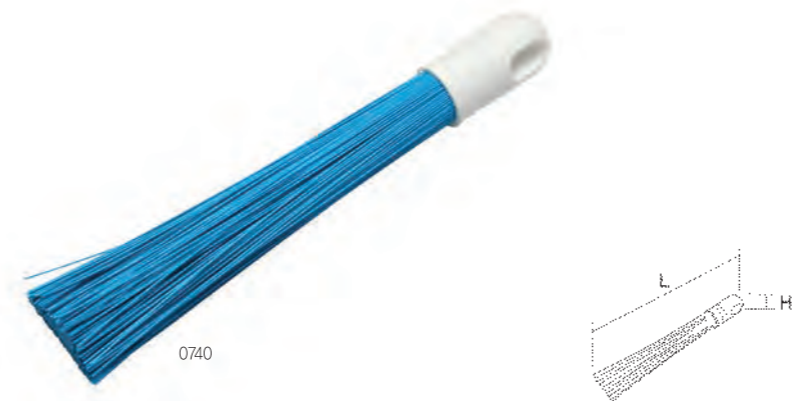

제품 번호	브러쉬 타입	사이즈 (LxH)	내열 온도	중량	재질
0740	미디움	250x30 (190mm)	120℃	122g	PP, PBT

### 스텐브러쉬 **HM Harold Moore**

color **W**

브러쉬가 스텐으로 되어있어 녹을 제거할때 사용합니다. 포장기계의 비닐제거 용도로도 사용 가능합니다.



제품번호	사이즈 (WxLxH)	내열 온도	중량	재질
BR6024W	46x300x50 (30mm)	-60~140℃	300g	PP, STS



### 사각 스퀴프

식자재에 손이 닿지않게 식재료를 이동할 수 있어 위생적입니다.  
인체공학 손잡이 사용으로 작업시 피로도가 적습니다.



color P G B R W Y



제품번호	사이즈 (L1xWxL2)	내열 온도	중량 (용량)	재질
5670	360x150x90	100°C	300g (2L)	PP
5675	320x110x75		230g (1L)	
5677 (Blue, White)	280x90x60		130g (0.5L)	

### 원형 스퀴프

계량 눈금이 있는 위생적인 원형 스퀴프입니다. 인체공학 손잡이 사용으로 작업시 피로도가 적습니다.



color G B R W Y



제품번호	사이즈 (ØxLxH)	내열 온도	중량 (용량)	재질
5680	190x340x125	100°C	280g (2L)	PP
5685	180x320x85		220g (1L)	

### 버킷/미니버킷

주둥이가 있어 내용물을 따르기 쉽고, 손으로 잡기 쉽게 밑부분에 홈이 있습니다.  
계량 눈금이 있어 편리한 버킷입니다.



color P G B R W Y



제품번호	사이즈 (LxWxH)	내열 온도	중량 (용량)	재질
5686	318x312x325	100°C	970g (12L)	PP, STS
5687	373x310x25		220g	
5688	255x245x250		545g (6L)	
5689	290x250x30		120g	

## 위생이 우선인 식품산업에 안전한 금속검출 아이템

금속성분이 포함되어 파손된 조각이 혼입되도 금속검출기에서 걸러집니다

자석에 붙는 플라스틱!



### 금속탐지 테스트 키트 / 핸드 스크래퍼

테스트 키트에는 다양한 크기의 조각이 있어 금속검출기의 검출성을 사전에 확인할 수 있습니다.  
핸드 스크래퍼는 내구성이 뛰어난 고밀도 PP재질로 그릴, 프라이팬, 도마 위 등 잘 떨어지지 않는 부스러기 제거에 적합합니다.



제품번호	사이즈(LxH)	내열온도	중량	재질
111199	45x55	100°C	4g	PP
406099	75x210		55g	
406199	100x210		58g	

### 사각 스퀴프

식자재에 손이 닿지않게 식재료를 이동할 수 있어 위생적입니다.  
인체공학 손잡이 사용으로 작업시 피로도가 적습니다.



제품번호	사이즈 (LxWxH)	내열 온도	중량	재질
567099	360x150x90	100°C	300g (2L)	PP
567599	320x110x75		230g (1L)	
567799	280x90x60		130g (0.5L)	

### 손삽 / 자루삽 / 타공 도비주걱

식품산업용으로 적합하며 재료이동시, 대형포트에 내용물을 젓는데 사용합니다.



제품번호	사이즈 (LxWxH)	내열 온도	중량	재질
567399	505x270x190	100°C	559g	PP
562399	1035x350x340	120°C	1778g	
701299	1200x260	100°C	1030g	



### 자루삽 / 타공삽

식품산업용으로 적합한 도구로써 재라이동시 사용합니다.



color B R W Y



제품번호	사이즈 (L1xWxL2)	내열 온도	중량	재질
5600	340x380x1150	100°C	1680g	PP
5601	340x380x1300		1840g	
5610	270x330x1150		1560g	
5611	270x330x1300		1720g	
5603	340x380x1150		1560g	

### 위생포크

재료를 긁어내거나 이동시에 사용하며, 5691번은 붓(자루)에 연결하여 사용합니다.

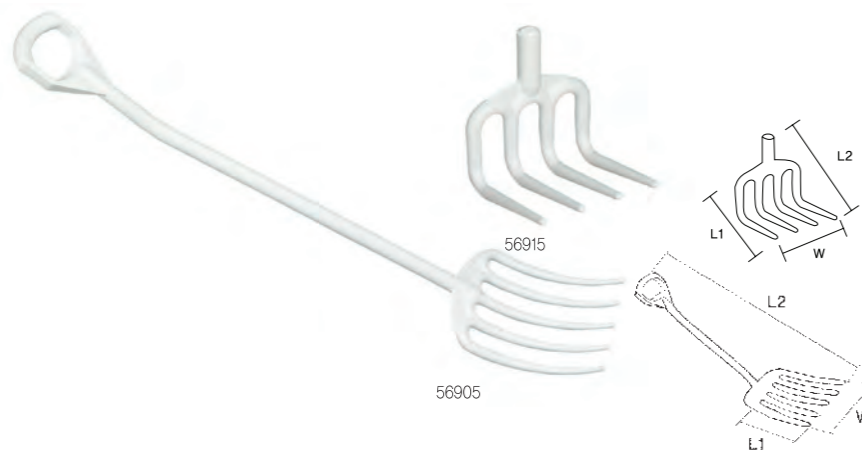

color W



제품번호	사이즈 (L1xWxL2)	내열 온도	중량 (용량)	재질
56905	240x270x1270	100°C	1450g	PP
56915	200x200x156		420g	

### 버킷걸이

버킷의 위생적인 보관을 위한 버킷걸이입니다.

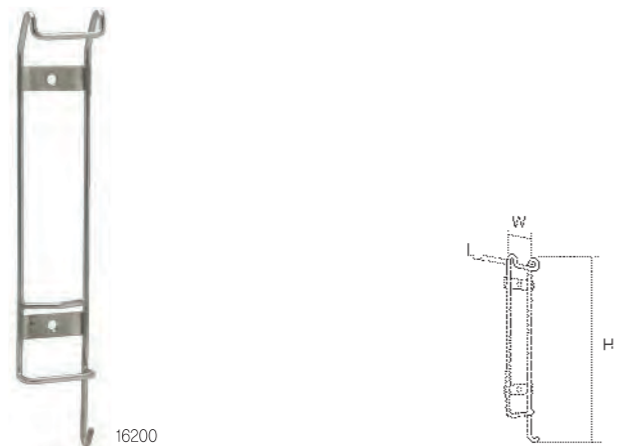

color W



제품번호	사이즈 (LxWxH)	내열 온도	중량 (용량)	재질
16200	30x65x375	121°C	283g	STS

### 도구걸이대 / 후크 / 러버클립

청소도구의 내구성과 위생을 위해 도구걸이는 꼭 필요합니다. 모든 부품은 교체 가능합니다.

color P G B R W Y



제품 번호	사이즈 (LxWxH)	구성	중량	재질
1018	390x80x60	러버클립4, 후크2	280g	PP
1017	155x80x60	러버클립1, 후크2	122g	
1016	76x59x20	후크 4개입	14g	Rubber
1019	85x31x19	러버클립 4개입	12g	

### 도구걸이대

청소도구 분류 및 컬러코딩 적용에 좋습니다. HACCP 벽면 이격 제한 규정에 적합한 도구걸이입니다.

color G B R W Y

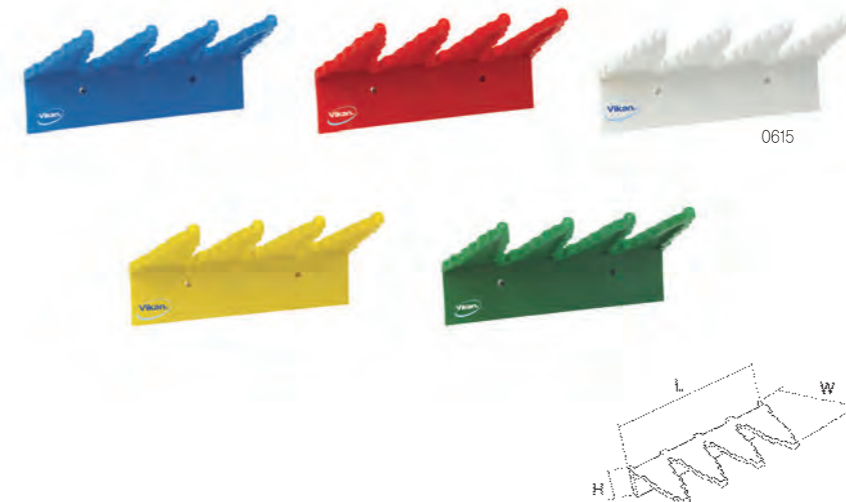

제품 번호	사이즈 (LxWxH)	내열 온도	중량 (용량)	재질
0615	238x160x60	100°C	200g	RF, PP

※3개걸이 가능



### 이동식 도구걸이 (스텐) VK-200

사업장에 딱 맞는 맞춤형 도구걸이대로 많은 청소도구를 효과적으로 보관 가능하며  
높이 슬지않아 위생적이고, 운반 및 이동이 편리합니다.



사이즈 (LxWxH)	구성	재질
920x500x1850	후크 8개	STS
	도구걸이대(#1018) 2개	PP

- ※ 거치된 청소도구는 별도로 판매합니다.
- ※ 도구걸이대(#1018)은 추가로 구입 가능하며 색상 선택이 가능합니다. **G B R W Y**
- ※ 제작품



청소도구를 걸수있는 스텐후크



원하는 위치(①~④)에 도구걸이(#1018)를 추가로 설치가능 합니다



수분,염분에 강하며 녹슬지 않고, 소음이 없는 내구성이 매우 뛰어난 바퀴

### 이동식 타공 도구걸이 (스텐) VK-100

양면이 타공판이기 때문에 도구를 양면에 걸어 놓을 수 있습니다.  
바퀴가 달려있어 이동이 편리하며, 하단에 물받이와 밸브가 달려있어 물빠짐이 간편하며, 위생적입니다.



사이즈 (LxWxH)	구성	재질
1050x600x1900	스텐후크 20EA	STS

- ※ 스텐후크 추가 구입 가능합니다.
- ※ 거치된 청소도구는 별도로 판매합니다.
- ※ 제작품

양면걸이 가능  
(옆에서 본 모양)



스텐후크 20EA 포함



하단 물빠짐 밸브



이동과 고정이 편리한 바퀴, 스텐X



# Vikan Foamer Sprayer

- 1 손으로 들고 간편하게 이동할 수 있어 수도가 있는곳은 어디든 청소가능 (전기장치가 필요없는 무동력타입)
- 2 역류가 없고 고장이 거의 없어 경제적으로 오래사용 (부품만 교체가능)
- 3 희석비율 팁이 있어서 모든 세제, 살균제 사용 가능
- 4 희석시 농도가 비교적 정확해 작업자의 안전을 보장
- 5 청소시 물의 양, 시간, 인력 등의 비용절감할 수 있음.



## 포머 (이동식 거품 스프레이)

color **B R W Y**

일반 수압에서 무동력으로 손쉽게 세제나 소독액을 희석하여 청소할 수 있는 제품입니다.  
 ※ 노즐과 워터건 연결부위가 충격으로 파손될 수 있으므로 취급에 유의 바랍니다.



제품 번호	사이즈 (LxWxH)	내열 온도	중량 (용량)	재질
9301	422x198x405	60°C	1550g (2.5L)	HDPE Messing
9305	353x145x210	40°C	920g (1.4L)	

※HDPE : 고밀도 폴리에틸렌

## 포머 부품 (추가 구매가능)



### 조절팁



※ 희석비율 조절팁 비율표

그레이	1:10 (10%)	그린	1:33 (3.0%)
블랙	1:12 (8%)	오렌지	1:40 (2.5%)
베이지	1:14 (7.3%)	브라운	1:45 (2.2%)
레드	1:16 (6.3%)	옐로우	1:57 (1.7%)
화이트	1:18 (5.5%)	아쿠아	1:71 (1.4%)
블루	1:21 (4.8%)	라일락	1:100 (1.0%)
플레시	1:23 (4.3%)	핑크	1:250 (0.4%)

제품번호	사이즈(LxWxH)	내열온도	중량	재질
9311	235x195x195	60°C	300g	HDPE
9310	160x150x150	60°C	200g	
93219	147x180x35	80°C	580g	PA, PP, Messing
93209	112x165x32	40°C	350g	Orgaloy, Messing
9352	75x630x18	60°C	200g	Messing, Al
9318	27x110x110		63g	Vinyl
9350	182x31x31	80°C	48g	TSGZ 15
9354	20x73x20		80g	Messing, POM
0701	42xØ30	80°C	170g	Chromium Plate brass
0712	32xØ24			
0703	160xØ30			

## 저온용 워터건 / 덩가 워터건

일반호스에 연결하여 물을 분사하는 제품으로 물의 소비량을 줄여주며 편하게 작업할 수 있습니다.  
 (커플링 별도 구입)  
 ※ 고압세척기에 연결사용 불가

## 포머 사용방법

- 1 용기에 기름때 제거제(브레이크업) 원액을 적당량 붓는다.
- 2 희석비율팁(팁비율표 참조)를 끼우고 뚜껑을 닫는다. (브레이크업 40:1)
- 3 분무장치에 워터건을 딸깍 소리가 날때까지 끼운다.
- 4 커플링이 부착된 호스를 워터건에 연결한다.

※포머건과 린스용노즐 부착방법

- ①육각모양에 맞춰 딸깍소리가 날때 까지 노즐을 끼워넣는다.
- ②고정용림을 뒤로 당기며 린스용 노즐을 앞으로 당겨서 뺀다.

- 5 청소할 곳에 물과 희석된 세제를 거품으로 분사한다.
- 6 포머건에서 분무장치를 분리하여 린스용 노즐을 끼우고 물청소를 한다.



제품 번호	사이즈 (LxWxH)	내열 온도	중량	재질
9322	180x135x25	40°C	290g	Polyoxy methylene
07113CH	160x140x55	60°C	470g	Brass, STS, Rubber





넓은 면적을 물로만 쉽게 청소합니다  
물이 튀지 않는  
바닥청소!



컨베이어 벨트에 부착해 상시사용  
식품공장 위생관리  
컨베이어 청소!

### 표면(바닥) 세척기

사방으로 물이 튀지 않아 위생적이며, 강력한 수압으로 표면의 찌든 부위도 깨끗히 세척됩니다. 공장내/외부바닥, 벽면, 가공 공정라인(conveyor belt)에 적합합니다.



제품번호	Ø (mm)	무게	스위블	로터암(노즐)	최대압력	온도
ER 300	300	5,2Kg	1x KDYF	2x 1/8" NPTF (2x 1503)	275bar	120°C
EG 300	300	4,1Kg				
EG 200	200	3,3Kg	1x DYF			
EB 200	200	2,4Kg				

### 덕트 / 탱크 세척기

덕트나 탱크의 내부 벽 청소에 적합합니다. 식품공장, 덕트, 후드, 맨홀 등에 사용 (Stainless재질)



제품번호	품번	사이즈	무게	노즐	압력	온도
TYR-2F	81,402	Ø75	0,5Kg	2x 1/8"	275bar	120°C
TYR-2S	81,502					
TYR-3S	81,722	Ø150	0,8Kg	3x 1/8"	275bar	120°C
TYR-3F	81,622					
TYL-Lance	81,925	Ø150x1570	2,2Kg	2x 1/8"		

### 스위블

스위스 모스매틱의 기술력이 집약된 고압세척기의 핵심부품입니다. 로터암 노즐과 결합하고, 공장의 가공 공정라인(conveyor belt)에 설치 사용



제품번호	품번	무게	RPM	최대압력
DYF 90°	58,303	356g		275bar
DYCI	55,103	642g	2000	350bar
DYL	56,113	210g		275bar

### 로터암

스위스 모스매틱의 기술력이 집약된 고압세척기의 핵심부품입니다. 스위블과 연결하고, 공장의 가공 공정라인(conveyor belt)에 설치 사용



제품번호	품번	길이	최대압력
2W2	82,710	350mm	275 bar
3W3	82,871	400mm	
4W4	82,733	350/200mm	